



Innovativer Holzbau mit System Holz- und Trockenbausysteme effizient gedämmt

Inhalt

Gemeinsame Lösungen für den Holzbau	3
Nachhaltige Konstruktionslösungen im Holzbau	4
Raumklima	5
Brand- und Schallschutz	6–7
Anwendungsbereiche	9
<hr/>	
Außenwand	10
Außenwand mit Holzriegelkonstruktion	10–11
Außenwand mit Brettsperrholz	12–13
<hr/>	
Dachschräge	14
Dachaufbau mit Heraklith BM-W	14
Dachaufbau mit Knauf Diamant X	15
<hr/>	
Holzbalkendecke	16
Decke in Holzkonstruktion	16
Decke in Metallprofilkonstruktion	17
<hr/>	
Innenwand	18
Trennwandkonstruktion mit Heraklith BM-W	18
Trennwandkonstruktion mit Knauf Diamant X	19





Gemeinsame Lösungen für den Holzbau

Als moderne und nachhaltige Bauweisen ergänzen sich die Holz- und Trockenbauweise hervorragend. Das leichte Bauen liegt voll im Trend, wie neue und herausragende Beispiele aus ganz Österreich eindrucksvoll belegen. Die Bandbreite reicht vom Einfamilienhaus bis hin zur Seniorenresidenz.

Wir, Knauf und Knauf Insulation, entwickeln laufend in Kooperation mit unseren Partnern neue Systeme, Lösungen und Konstruktionen, die eine dauerhafte Qualität gewährleisten. Mit diesen werden nicht nur Materialkosten eingespart, sondern auch die Bauzeit entscheidend verkürzt. Mit unseren geprüften Systemen können Sie Ihr Bauprojekt kostengünstig planen und auch ausführen. Es gibt viele Gründe für neue Konzepte im Bauwesen: Gestiegene Ansprüche an die Veränderbarkeit der Nutzung eines Bauwerks, technologische Weiterentwicklung und Rationalisierungszwänge sind nur einige davon.

Eines ist jedenfalls fix: Schon heute sollten die Anforderungen von morgen berücksichtigt werden. Das leichte Bauen mit Holz, Gips und Dämmstoffen wird in Zukunft aufgrund der zahlreichen Vorteile eine noch bedeutendere Rolle in der österreichischen Bauwirtschaft einnehmen.

Wir haben die geprüften Systeme und Sie das handwerkliche und technische Knowhow: somit ideale Bedingungen für den modernen Holzbau.

KNAUF

Heraklith.

KNAUF INSULATION

Nachhaltige Konstruktionslösungen im Holzbau

Ökologie und Sicherheit im Fokus

Holzhäuser sind die Antwort auf den immer stärker wachsenden Wunsch nach gesundem, behaglichen und gleichzeitig modernen Wohnen. Bei der Entscheidung für eine ökologische Bauweise mit dem natürlichen Rohstoff Holz spielt auch die richtige Dämmung eine wichtige Rolle. Hier sind professionelle und nachhaltige Lösungen gefragt, die sowohl die hohen Anforderungen an sommerlichen und winterlichen Wärmeschutz, Brand- und Schallschutz erfüllen als auch für ein angenehmes Raumklima sorgen. Knauf und Knauf Insulation bieten Ihnen dafür moderne Systeme und Produkte, die Ihnen die Planung und Umsetzung erleichtern.

Integrierte Systeme für unterschiedliche Anwendungen

Optimal aufeinander abgestimmte Trockenbaulösungen bieten Ihnen für alle Anwendungsbereiche den passenden Aufbau: Unsere Produktpalette speziell für den Holzbau reicht von den hochwertigen Knauf Trockenbausystemen in verschiedenen Ausführungen über die natürlichen Glaswolle-Dämmstoffe mit dem formaldehydfreien Bindemittel ECOSE® Technology von Knauf Insulation und den baubiologisch vorbildlichen Heraklith Holzwolle-Dämmplatten über Knauf Spachtelmassen samt Zubehör bis hin zum Knauf Insulation Luftdicht-Dämmsystem LDS, dessen Materialien und Materialverbindungen für eine Alterungsbeständigkeit von 50 Jahren zertifiziert sind.

Umwelt Produktdeklaration

Zur Bewertung der Umweltauswirkungen unserer Produkte sehen wir in den Umweltproduktdeklarationen (EPD) das ideale Werkzeug.

Unsere Ökobilanzen geben Auskunft über Beschaffung der Rohstoffe, Herstellung, Transport, Verarbeitung, Verwendung und schließlich Entsorgung.

EPDs beinhalten eine Ökobilanz für ein Produkt und zeigen die verschiedenen Umwelteigenschaften detailliert auf. Sie basieren auf der ISO Norm 14025 und sind damit besonders für DGNB und BNB Zertifizierungen die anerkannte Informationsgrundlage.

KNAUFINSULATION MINERAL PLUS

Die innovative Dämmung für den modernen Holzbau

MINERAL PLUS die neue Mineralwolle-Dämmplatte von Knauf Insulation ist flexibel in der Anwendung ohne ihre Form zu verlieren. Sie ist leichter als Steinwolle und kompakter als vergleichbare Glaswolle. Speziell für die Dämmung zwischen den Sparren, Holzstehern und Deckenbalken spielt sie ihre Stärken aus:

- sehr hohe Wärmedämmleistung:
 $\lambda_D = 0,034 \text{ W/m}\cdot\text{K}$
- nicht brennbar: Brandverhalten nach Euroklasse A1
- sehr gute Schalldämmung
- umweltfreundlich und angenehm in der Handhabung dank dem natürlichen Bindemittel ECOSE® Technology
- starke Komprimierung spart Ladevolumen und Lagerplatz

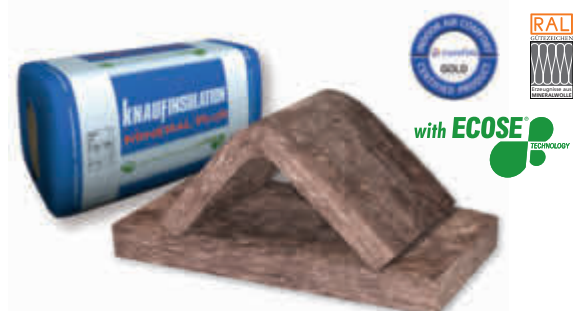

Raumklima



Optimales Wohnklima in allen Räumen Sommer- und winterlicher Wärmeschutz

Dächer und Fassaden sind starken klimatischen Unterschieden ausgesetzt: Sonne, Wind, Regen, Hagel oder Schnee. Für ein angenehmes und gesundes Raumklima sind maßgeschneiderte Konstruktionslösungen mit effizienter Dämmung unerlässlich.

Schutz vor Kälte im Winter

Bei einer unzureichenden Wärmedämmung kann es schnell ungemütlich werden. Eine Dämmung in Verbindung mit einer luftdichten Ebene sorgt dafür, dass die Wärme nur stark gemindert vom Innenraum nach außen abwandert. Außerdem kann raumseitig auf ungedämmten Oberflächen der Außenwand Feuchtigkeit leicht kondensieren. Feuchte Stellen entstehen und das Schimmel-Risiko steigt. Zusätzlich führen kalte Oberflächen zu unangenehmen Zugerscheinungen, die durch die richtige Wärmedämmung spürbar reduziert werden können.

Schutz vor Hitze im Sommer

Die richtige Wärmedämmung sorgt außerdem dafür, dass sich speziell Dachräume bei hohen Außentemperaturen nicht übermäßig aufheizen. Unterstützt durch raumseitige Bekleidung mit großer Wärmespeicherkapazität, beispielsweise der Knauf Trockenbauplatten oder der Holzwolle-Dämmplatte Heraklith BM-W, lässt sich der sommerliche Wärmeschutz bestmöglich realisieren.

Wärmeleitfähigkeit und U-Wert

■ Wärmeleitfähigkeit

Eine der wichtigsten Eigenschaften eines Dämmstoffes ist die Wärmeleitfähigkeit. Je niedriger die Wärmeleitfähigkeit, desto besser die Wärmedämmeigenschaft des Dämmstoffes.

■ U-Wert

Der U-Wert ist ein Maß für den Wärmestromdurchgang durch ein Bauteil, wenn auf beiden Seiten verschiedene Temperaturen anliegen. Er gibt die Energiemenge an, die in einer Sekunde durch eine Fläche von 1 m² fließt, wenn sich die anliegenden Lufttemperaturen stationär um 1 K unterscheiden.

Brandschutz



Sicher leben im Holzbau Vorsorge für den Ernstfall

Wohngebäude in Holzbauweise benötigen einen besonderen Brandschutz. Knauf Trockenbauplatten sind nicht brennbar (Brandverhalten nach A2-s1 nach EN 13501-1). Auch die Mineralwolle-Dämmstoffe von Knauf Insulation sind nicht brennbar (Brandverhalten nach Euroklasse A1 gemäß EN 13501-1). In dieser Kombination leistet dieser Aufbau einen bedeutenden Beitrag zum vorbeugenden Brandschutz. Eine Brandausbreitung kann mit ihnen wesentlich gehemmt und ein Übergreifen der Flammen auf weitere Gebäudeteile im Ernstfall verhindert werden.

Im Holzbau werden durch die richtige Kombination der Bauteilschichten die Anforderungen an den Feuerwiderstand problemlos und zuverlässig erfüllt. Bei Außen- und Trennwänden können mittels beidseitiger Bepankung mit Hartgipsplatten (z.B. Knauf Diamant X) oder Holzwolle-Platten (z.B. Tektalan-Platten oder Heraklith BM-W) übliche Anforderungen an den Brandschutz tragender Wandelemente erfüllt werden.

Durch hochbrandhemmende Bauteile wird eine noch höhere Standsicherheit erreicht. Die voll gedämmte Konstruktion aus nicht brennbaren Dämmstoffen verhindert Hohlraumbrände, und die luftdichte Ausführung verzögert die Brandgasausbreitung. Größere Holzquerschnitte erhöhen den Feuerwiderstand dort, wo Holzbauteile sichtbar eingesetzt werden und zugleich eine tragende Funktion erfüllen sollen.

Das Brandverhalten der Mineralwolle-Dämmstoffe muss nach EN 13501-1 klassifiziert werden. Die Einstufung der Produkte erfolgt in den Euroklassen.

Wichtige Kenngrößen für den Brandschutz:

Im Rahmen der europäischen Harmonisierung sind die nationalen Baustoffklassen nach und nach durch die europäischen Baustoffklassen ersetzt worden. Dabei werden zusätzlich zur Baustoffklasse die Rauchentwicklung und das brennende Abtropfen klassifiziert.

Rauchentwicklung (**s** = smoke)

- s1: keine Rauchentwicklung
- s2: mittlere Rauchentwicklung
- s3: starke Rauchentwicklung

Brennendes Abtropfen (**d** = droplet)

- d0: kein brennendes Abtropfen
- d1: begrenzt brennendes Abtropfen
- d2: stark brennendes Abtropfen

Die bauaufsichtliche Benennung nichtbrennbar entspricht den Euroklassen A1 und A2-s1, d0 nach ÖNORM B 3500, Teil 1.

Schallschutz



Effektive Schalldämmung Anforderungen im Holzbau

Optimaler Wohnkomfort ist nur gegeben, wenn die eigenen Wohnräume ausreichend Schallschutz bieten. Besonders bei mehrgeschossigen Wohnbauten sind effektive Schallschutzmaßnahmen unabdingbar, um Lärm und Geräusche wirksam auszuschließen. Hoher Schallschutz wird bei Wänden und Decken durch hohe Baustoffgewichte und Entkopplung der schwingenden Massen erreicht. Ein Beispiel ist die doppelte Beplankung bei Leichtbauwänden.

Schwere und gleichzeitig biegeeweiche Vorsatzschalen auf vom Befestigungsgrund entkoppelten, weichfedernden Untergrundkonstruktionen erzielen ein hohes Maß an Schallschutz. Der möglichst zwischenraumfüllende Einsatz von Mineralwolle-Dämmstoffen zwischen den Ständern führt zu einer weiteren Verbesserung des Schallschutzes.

Bei Konstruktionen in Leichtbauweise kommt es auf die schalltechnischen Eigenschaften der verwendeten Baumaterialien an. Knauf Trockenbauplatten in Kombination mit Knauf Insulation Mineralwolle-Dämmstoffen tragen mit schlanken Wandkonstruktionen entscheidend dazu bei, den Schallschutz von Holzkonstruktionen erheblich zu verbessern.

Wichtige Kenngrößen für den Schallschutz:

■ Der **R-Wert** kennzeichnet die schalldämmenden Eigenschaften eines Bauteils bzw. den Schallschutz zwischen den Räumen.

■ **Schalldämmung von Bauteilen**
 R_w gibt das Schalldämmmaß ohne Flankenübertragung in Dezibel an.

Je höher das Schalldämmmaß,
desto besser der Schallschutz.

■ **Schallschutz zwischen Räumen**
Bei R'_w wird die Flankenübertragung (z.B. von Decken) berücksichtigt.

■ **Die Anforderungen** einer ausreichenden Schalldämmung der eingebauten Bauteile sind in der OIB-Richtlinie 5 Schallschutz beschrieben.



Anwendungsbereiche

Außenwand

Holzriegelkonstruktion mit Streuschalung bzw. Federschiene

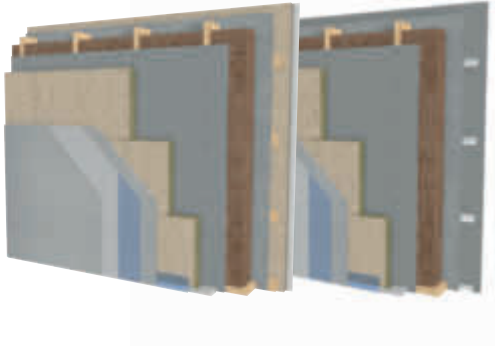

Seite 10 bis 13

Konstruktion mit Brettsper Holz ohne bzw. mit Hinterlüftung

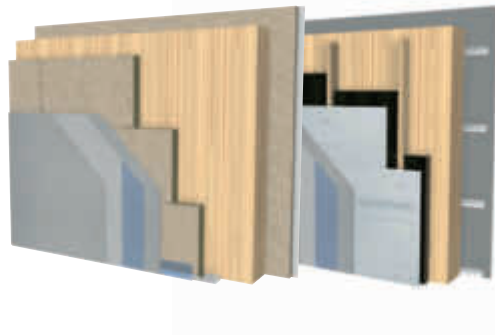

Dachschräge

Dachaufbau mit Heraklith BM-W

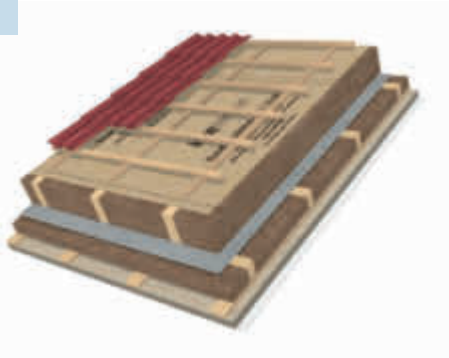

Seite 14 bis 15

Dachaufbau mit Knauf Diamant X

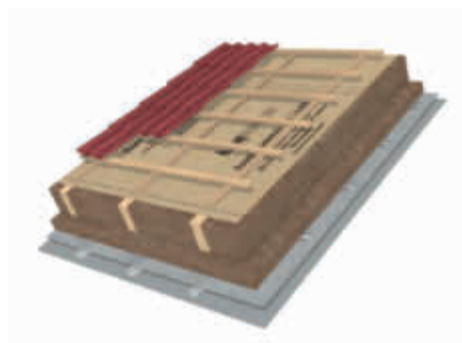

Holzbalkendecke

Decke in Holzkonstruktion



Seite 16 bis 17

Decke in Metallprofilkonstruktion

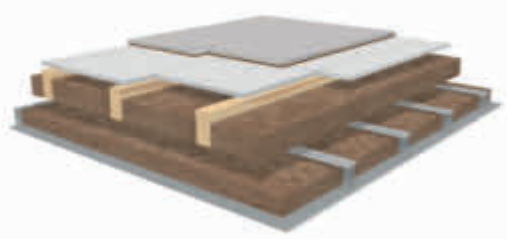

Trennwand

Trennwandkonstruktion mit Heraklith BM



Seite 18 bis 19

Trennwandkonstruktion mit Knauf Diamant X



Außenwand mit Holzriegelkonstruktion

Wenn Brandschutz und die Optimierung der Dämmleistung der Gesamtkonstruktion im Vordergrund stehen sollen, ist die Fassadendämmung mit der Holzwolle-Mehrschichtplatte Tektalan A2-E21 die perfekte Lösung.

Außenwandkonstruktion mit Streuschalung und Heraklith BM-W (innen)

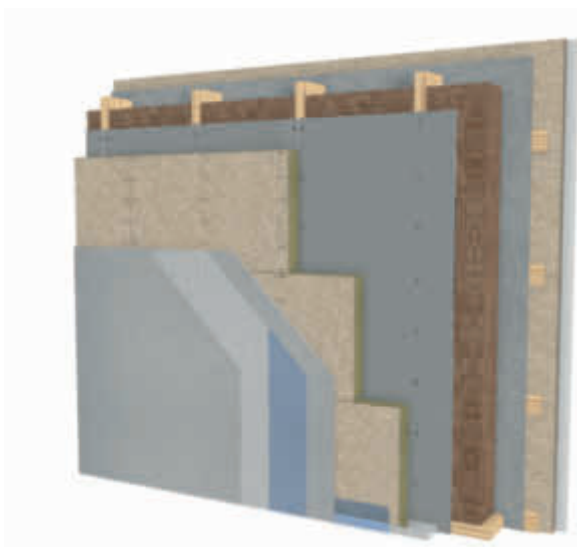
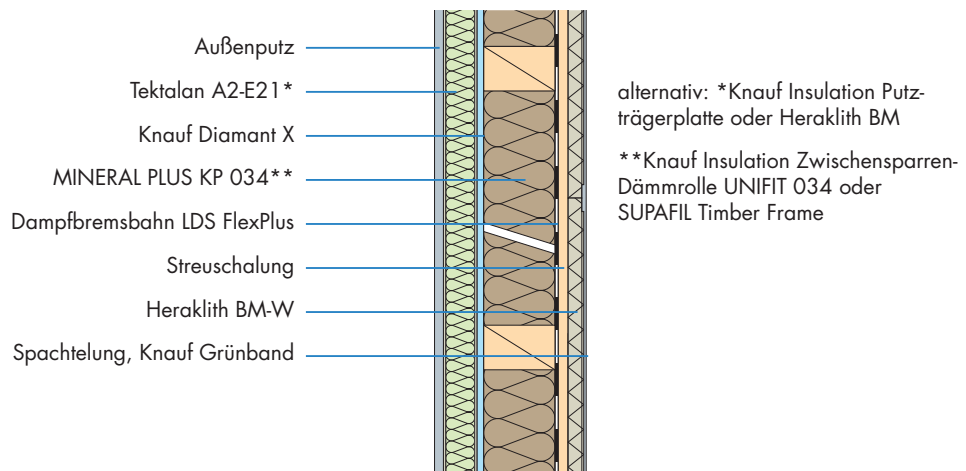

Die Fassadendämmplatte Tektalan A2-E21 ist eine Holzwolle-Mehrschichtplatte mit Steinwollekern. Sie wird mittels Schraubdübel direkt auf der Trägerplatte Knauf Diamant X montiert und mit einem Dickputzsystem versehen. Somit entsteht eine äußerst robuste und langlebige Fassade mit optimalem Wärme-, Schall- und Brandschutz.

Gezeigte Produkte



Tektalan A2-E21

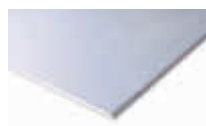

Knauf Diamant X



MINERAL PLUS KP 034



Knauf Insulation Zwischensparren-Dämmrolle UNIFIT 034



Schlanke und leichte Aussenwandkonstruktionen mit Knauf Insulation Dämmstoffen und leichten Plattenwerkstoffen von Knauf schaffen robuste und bauphysikalisch optimierte Gebäudehüllen, die sich in vielfältiger Weise innen wie außen gestalten lassen.

Außenwandkonstruktion mit Federschiene und Knauf Diamant X (innen)

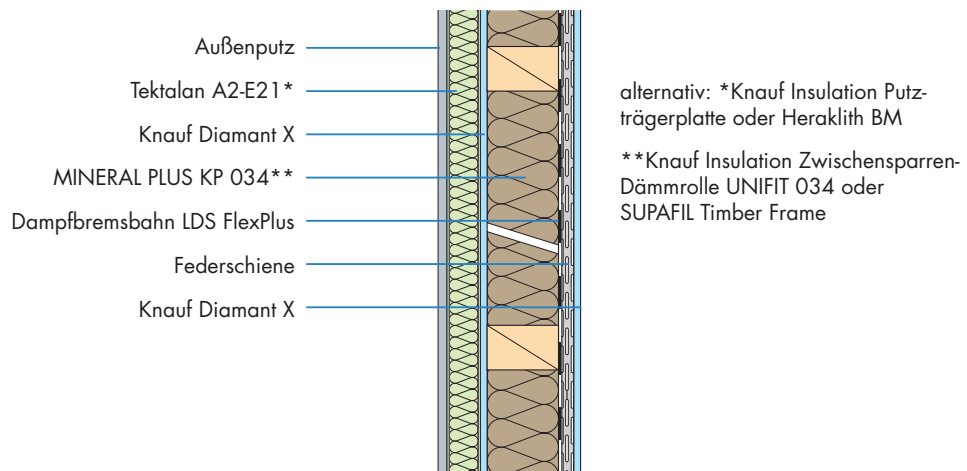

Dank ihrer in der europäisch technischen Zulassung nachgewiesenen Statik eignet sich die geschosshohe Spezialgipsplatte Knauf Diamant X besonders für tragende und nichttragende aussteifende Bekleidungen im Innen- und Außenbereich. Die Knauf Diamant X als innenseitige Beplankung bietet einen hohen Schallschutz. Sie ist auch in Feuchträumen im häuslichen Bereich einsetzbar und verfügt über eine verbesserte Tragfähigkeit für die Befestigung von Konsollasten. Sie ist darüber hinaus gleich einfach zu bearbeiten und zu verspachteln wie herkömmliche Gipsplatten. Eine vollflächige Verspachtelung ist in der Regel nicht notwendig.



Knauf Insulation SUPAFIL Timber Frame



Knauf Insulation LDS FlexPlus mit Zubehör



Heraklith BM-W



Knauf Grünband

Außenwand mit Brettsperrholz

In Kombination mit Brettsperrholz kann die Außenwand mit oder ohne Hinterlüftung ausgeführt werden.

Außenwandkonstruktion ohne Hinterlüftung

Dämmt man die Außenwand mit der Fassadendämmplatte Tektalan A2-E21, so wird die Platte direkt mit Schraubdübeln in die Brettsperrholzplatte geschraubt und außen verputzt. Dank dieser nicht brennbaren Holzwolle-Mehrschichtplatte mit Steinwollekern ist für sicheren Brandschutz und effiziente Dämmleistung gesorgt. Innenseitig werden die Brettsperrholzplatten mit der spachtelfertigen Heraklith BM-W Platte beplankt. Wählt man für die Außenwanddämmung ein Wärmedämmverbundsystem, so eignen sich die Knauf Insulation Putzträgerplatten aus Steinwolle ideal für alle namhaften Putzsysteme.

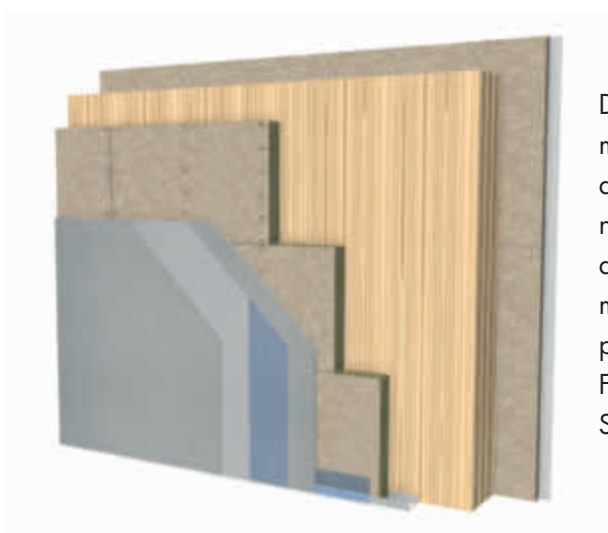
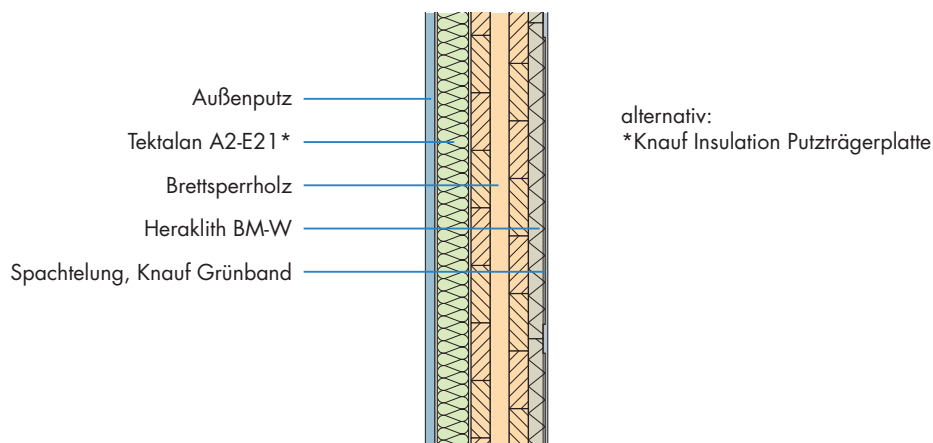

Das Knauf Insulation LDS-Systempaket bietet mit der variablen Dampfbremse FlexPlus und den exakt aufeinander abgestimmten Komponenten die geforderte Luftdichtheit zum Schutz der Bausubstanz. Wird die Innenbeplankung mit der mineralisch gebundenen Holzplatte Heraklith BM-W ausgeführt, so ist die Fläche bereits spachtelfertig und bietet idealen Schutz gegen sommerliche Überwärmung.

Gezeigte Produkte



Tektalan A2-E21



Knauf Aquapanel

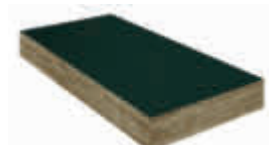

Fassaden-Dämmplatte TP 435 B



Durch den hohen Vorfertigungsgrad von Brettsperreholzelementen und der raschen und einfachen Montage von Knauf Insulation Dämmstoffen können Bauzeiten auf ein Minimum verkürzt werden. Gleichzeitig werden alle Anforderungen an ein modernes Bausystem erfüllt.

Außenwandkonstruktion mit Hinterlüftung

Fällt die Entscheidung bei der Fassade auf die Aquapanel, ist eine Hinterlüftung laut ÖNORM herzustellen. Zur Dämmung wird hier die Mineralwolle-Fassadendämmplatte TP 435 B mit schwarzem Glasvlies eingesetzt. Die Aquapanel-Fassadenplatte erweist sich als besonders robust, witterungsbeständig und nicht brennbar. Innenseitig empfiehlt sich die Beplankung mit Knauf Diamant X-Platten montiert auf Federschiene.

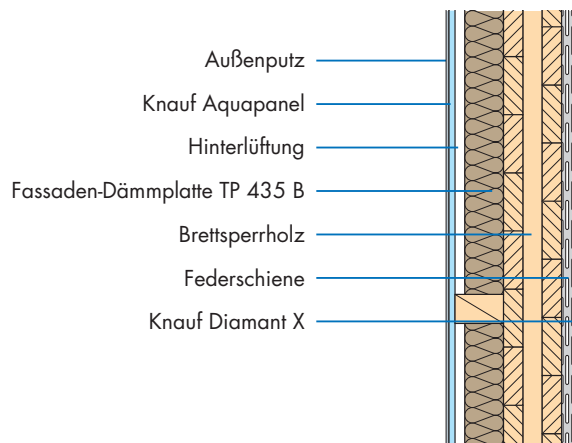

Die Zementleichtbauplatte Knauf Aquapanel Outdoor als Putzträgerplatte wird wie übliche Trockenbauplatten durch Ritzen/Brechen abgelängt und auf die Holzunterkonstruktion geschraubt oder geklammert. Vor Aufbringen des Deckputzes wird eine vollflächige Gewebespachtelung aufgebracht.



Heraklith BM-W

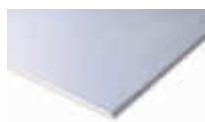

Knauf Diamant X



Knauf Grünband

Dachschräge

Die Ausführung mit Vollsparrendämmung und einer zusätzlichen Querdämmung ist die perfekte Lösung, wenn die Dämmleistung der Gesamtkonstruktion optimiert werden soll. Mit Hilfe des Luftdicht-Dämmsystems LDS mit der variablen Dampfbremse FlexPlus und den exakt aufeinander abgestimmten Komponenten wird die geforderte Luftdichtheit zum Schutz der Bausubstanz erreicht.

Dachaufbau mit Heraklith BM-W Platte innen

Für die Innenbeplankung der Konstruktion eignet sich die mineralisch gebundene und spachtelfertige Heraklith BM-W Platte. Damit entsteht ein Dachausbau, im dem die Bewohner ein angenehmes und gesundes Raumklima zu jeder Zeit genießen können. Denn diese Holz- wolleplatte gleicht dank ihrer hohen Wärmespeicherkapazität nicht nur die Raumtemperatur aus sondern auch die Raumfeuchte.

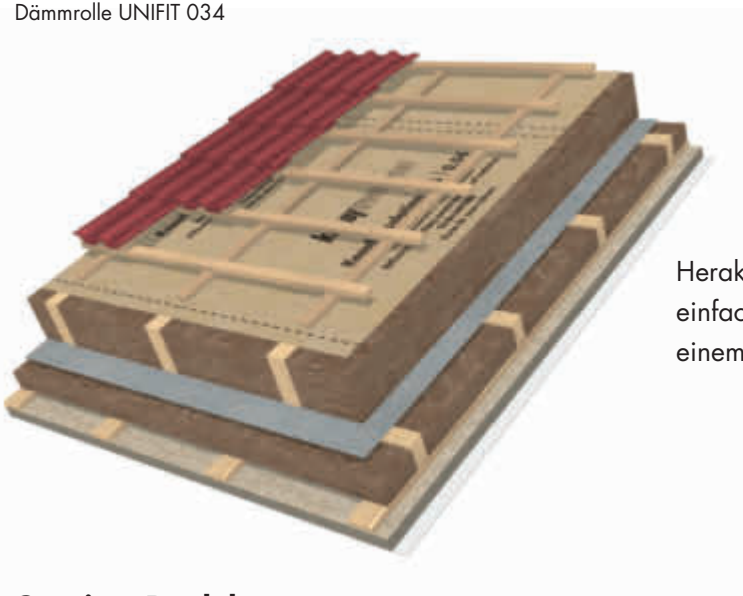
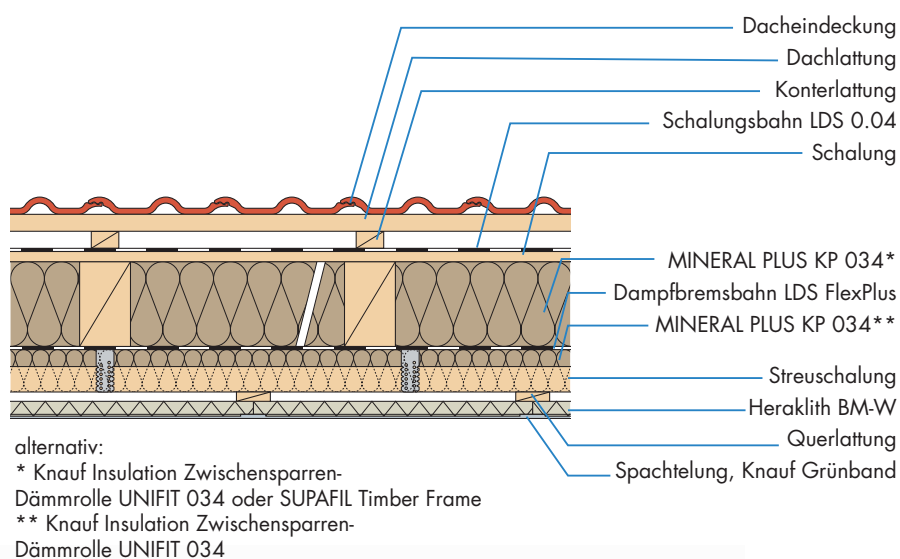

Heraklith BM-W Platten lassen sich einfach mit der Handkreissäge oder einem Fuchsschwanz schneiden.

Gezeigte Produkte:

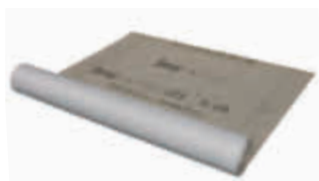

Knauf Insulation LDS 0.04



MINERAL PLUS KP 034



Knauf Insulation Zwischen-
 sparren-Dämmrolle UNIFIT 034



Dachgeschoßausbau mit Knauf Diamant X (innen), abgehängt mit CD-Profilen

Um die Anforderungen Brandschutz und Feuchteschutz optimal zu erfüllen, wird bei modernen Konstruktionen zuerst eine Dichtebene aus Knauf Diamant X- oder Feuerschutzplatte mit dahinterliegender Dampfbremse erstellt und nach erfolgtem Blower-Door-Test eine Installationsebene aus Knauf Diamant X oder Bauplatten errichtet, die Platz für Installationen bietet.

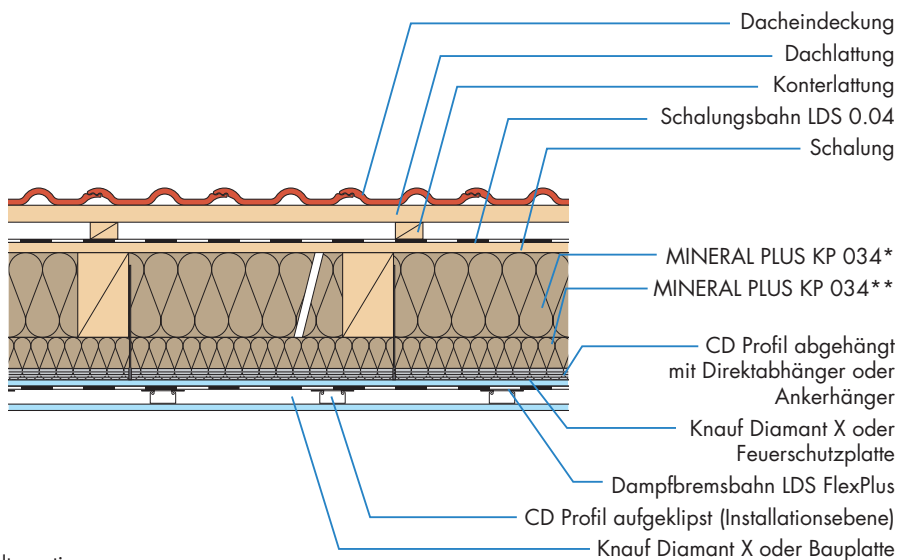

alternativ:

- * Knauf Insulation Zwischensparren-Dämmrolle UNIFIT 034 oder SUPAFIL Timber Frame
- ** Knauf Insulation Zwischensparren-Dämmrolle UNIFIT 034

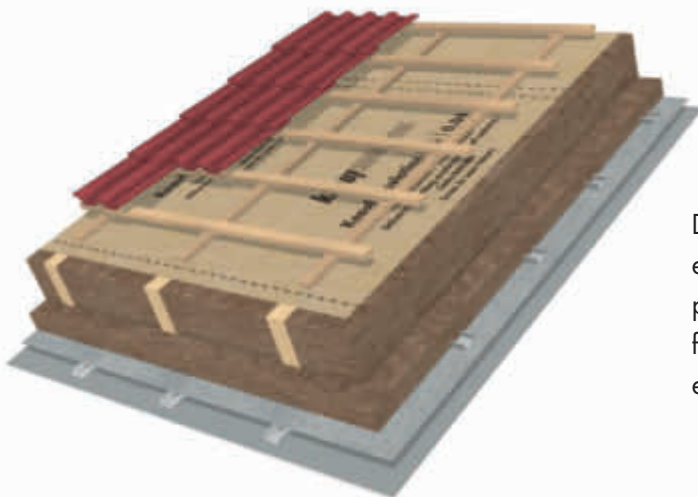

Durch die Ausbildung einer Installationsebene aus Knauf Diamant X- oder Bauplatten wird verhindert, dass es zu häufigen Durchdringungen der Funktionsebene mit Installationsleitungen kommt.



Knauf Insulation SUPAFIL Timber Frame



Knauf Insulation LDS FlexPlus mit Zubehör



Heraklith BM-W

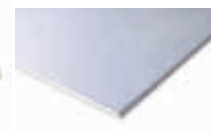

Knauf Diamant X



Knauf Grünband

Holzbalkendecke

Holzbalkendecken sind Konstruktionen mit geringer Flächenmasse und daher in Bezug auf Schall- und Brandschutz auf die jeweils gestellte Anforderung abzustimmen. Um hohe Schallschutzwerte zu erreichen, sind einzelne Deckenkonstruktionen zu entkoppeln und am besten als eigene Elemente zu planen.

Selbsttragende darunterliegende Decke in Holzkonstruktion

Die Balkenstärke der Sichtdecke ergibt sich aus der Innenlichte der Räume. Der Achsabstand der Balken beträgt 625 mm und ist auf das Plattenmaß der spachtelfertigen Holz- wolleplatte Heraklith BM-W abgestimmt.

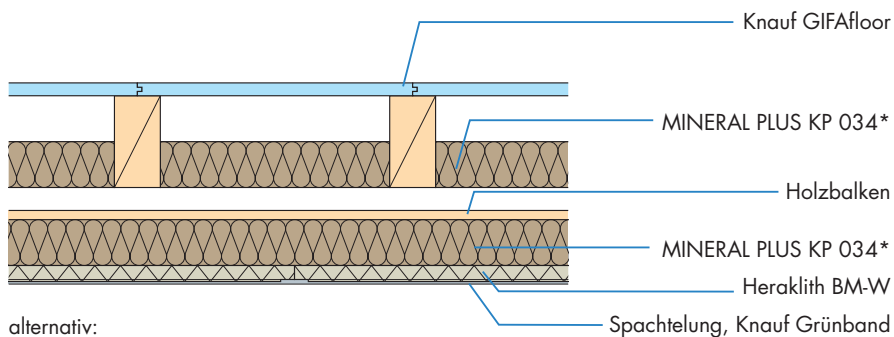

alternativ:
*Knauf Insulation Zwischen-
Dämmrolle UNIFIT 034

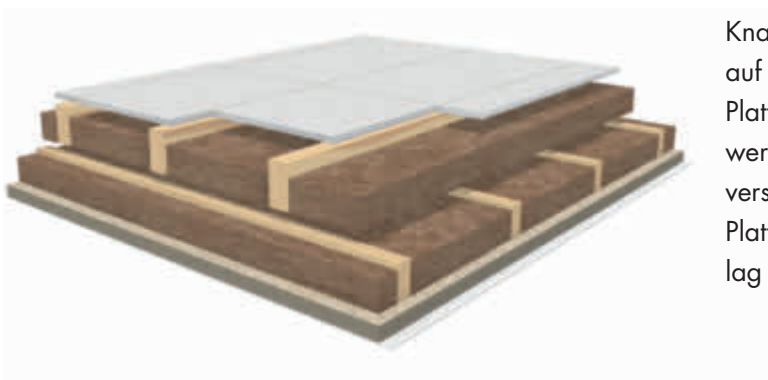

Knauf GIFAfloor-Platten werden direkt auf die Tragbalkenlage verlegt. Die Plattenstöße sind zu verkleben und werden punktuell mit dem Tragbalken verschraubt. Auf die Knauf GIFAfloor-Platte kann dann der fertige Bodenbe- lag direkt verlegt werden.

Gezeigte Produkte:

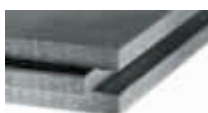

Knauf GIFAfloor



Knauf Brio WF



MINERAL PLUS KP 034



Knauf Insulation Zwischen-
sparren-Dämmrolle UNIFIT 034



Selbsttragende darunterliegende Decke in Metallprofilkonstruktion

Freitragende Sichtdecken bieten optimale Entkopplung von der darüberliegenden tragenden Deckenkonstruktion und ermöglichen auch für den Holzbau gute Trittschallschutzwerte. Alternativ zu freitragenden Decken können bei größeren Deckenspannweiten auch Akustikschwingabhängiger eingesetzt werden, die in Verbindung mit Knauf Silentboard hervorragende Schallschutzdecken ergeben.

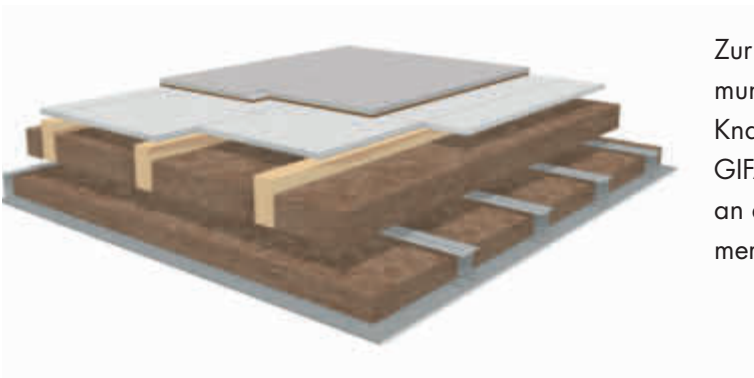
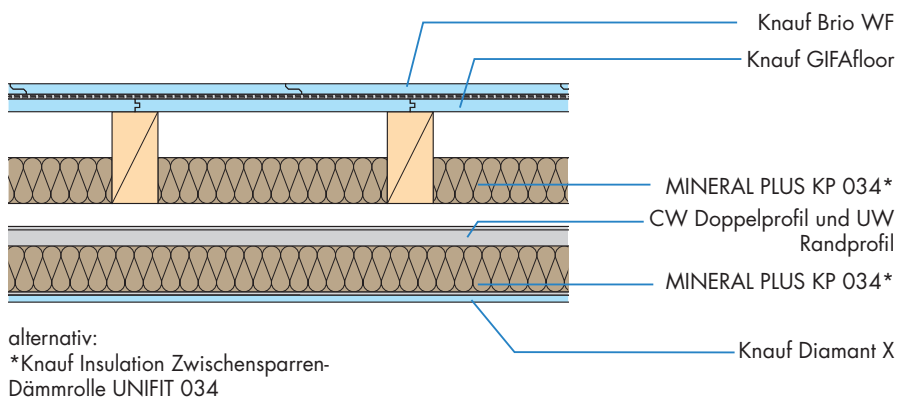

Zur Verbesserung der Trittschalldämmung wird der Gipsfaser trockenestrich Knauf Brio WF auf der Trägerplatte GIFAfloor verlegt. Die Elemente werden an den Stößen verklebt und geklamert oder geschraubt.



Heraklith BM-W

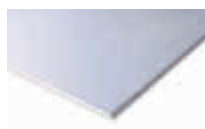

Knauf Diamant X



Knauf Grünband

Trennwand

Optimaler Wohnkomfort ist nur gegeben, wenn für ausreichenden Schallschutz gesorgt ist. Mit Knauf-Systemen für Innen- und Trennwände ist dies gegeben. Knauf Insulation Dämmstoffe erbringen dazu ausgezeichnete Schalldämmleistungen. Bei Trennwänden mit Holz-Unterkonstruktion und 2 x 12,5 mm Beplankung mit Knauf Diamant X-Platten sind Schalldämm-Maße bis 47dB möglich.

Trennwandkonstruktion mit Heraklith BM-W

Die direkte Bekleidung mit der spachtelfertigen Holzwole-Einschichtplatte Heraklith BM-W, ist die perfekte Lösung für behagliches Wohnen. Auf der Sichtseite ist diese mineralisch gebundenen Holzwoleplatte mit einem Porenverschluss versehen und überzeugt durch ihre hohe Wärmespeicherfähigkeit sowie ihre feuchteausgleichende Wirkung. Die Befestigung erfolgt mittels Schrauben oder Klammerung direkt an den Holzstehern.

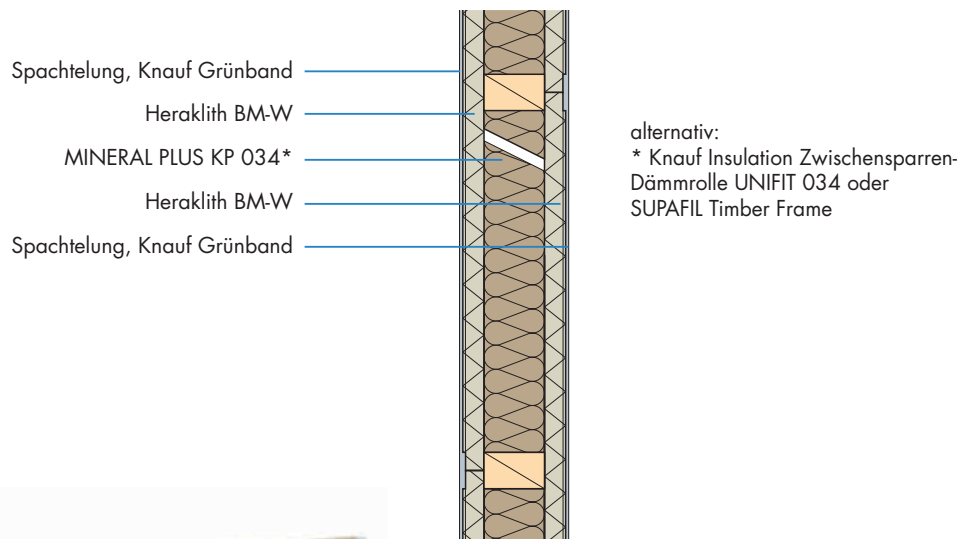

Das Holzständerwerk ist so anzuordnen, dass die Achsabstände der einzelnen Holzsteher 625 mm betragen. Das Plattenformat der Heraklith BM-W beträgt 1.250 x 600 mm. Die Oberfläche ist bereits spachtelfertig.

Heraklith BM-W Platten lassen sich einfach mit der Handkreissäge oder einem Fuchsschwanz schneiden.

Gezeigte Produkte:



Heraklith BM-W

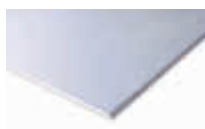

Knauf Diamant X



MINERAL PLUS KP 034



Trennwandkonstruktion mit Knauf Diamant X

Die Bepunktung von Holzständerkonstruktionen mit Knauf Diamant X – geklammert, genagelt oder geschraubt – führt zu einer Stabilitätserhöhung und ergibt eine optimale Deckschicht mit ausreichendem Brandschutz, Feuchteschutz und Schallschutz. Durch die erhöhte Oberflächenhärte verbessert sich auch die Tragfähigkeit zur Montage von Konsollasten.

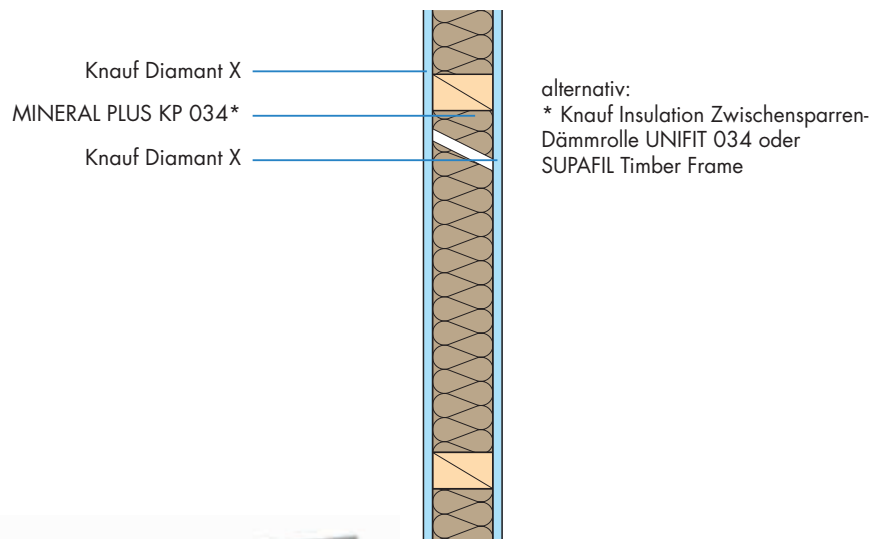

Das Holzständerwerk ist mit Achsabstand 625 mm anzuordnen. Das Plattenformat der Knauf Diamant X ist 1.250 x 2750 mm. Nach dem Verspachteln der Stöße kann weiter beschichtet werden.

Knauf Diamant X-Platten lassen sich einfach mit dem Cutter-Messer ritzen und brechen.



Knauf Insulation Zwischensparren-Dämmrolle UNIFIT 034



Knauf Insulation SUPAFIL Timber Frame



Knauf Grünband

Alle Rechte vorbehalten, einschließlich der Rechte der Bearbeitung und Umgestaltung, der fotomechanischen Reproduktion und Speicherung auf elektronischen Medien. Eine kommerzielle Verwendung der Prozesse und Arbeitsvorgänge, die in diesem Dokument vorgestellt werden, ist nicht gestattet.

Alle in diesem Dokument angegebenen technischen Daten wurden nach bestem Wissen und Gewissen wiedergegeben. Sie sind der jeweiligen Bausituation anzupassen. Vergewissern Sie sich, dass Sie die jeweils neueste Ausgabe dieser Informationen verwenden. Die Verantwortung für fach- und sachgerechten Einbau und die Einhaltung der Bauvorschriften obliegt dem Planer und Bauausführenden. Wir übernehmen trotz größtmöglicher Sorgfalt keinerlei Gewähr für die Aktualität, Korrektheit, Vollständigkeit oder Qualität der bereitgestellten Informationen. Des Weiteren gelten die gültigen Normen und anerkannten Regeln der Technik.

Verbesserungsvorschläge bzw. Hinweise auf etwaige Fehler werden gerne entgegengenommen.



Knauf Ges.m.b.H

Knaufstraße 1A
8940 Weißenbach/Liezen (Stmk.)
Büro: Strobachgasse 6, 1050 Wien
Telefon +43 (0)50 567 567
Telefax +43 (0)50 567 50 567
service@knauf.at

www.knaufinsulation.at

Knauf Insulation GmbH

Industriestraße 18 · A-9586 Fürnitz
Telefon +43 (0)4257 3370-0
Telefax +43 (0)4257 3370-2300
info.at@knaufinsulation.com

www.knaufinsulation.at

© KI-KN 20-S.IHB-A 07/2017 SNE

© 2017

Egal ob Neubau oder Sanierung – Produkte und Systeme müssen im Gebäude über viele Jahre optimal funktionieren. Darum legen wir großen Wert auf die kompetente und aktive Beratung unserer Kunden in allen Bauphasen. Die Unternehmensgruppe Knauf steht für nachhaltige Qualität über den gesamten Lebenszyklus eines Gebäudes. Diese wird jedoch nur erreicht, wenn für jedes Objekt die richtige Systemauswahl getroffen wird. Wir beraten Sie gerne und finden mit unserem innovativen Produktportfolio für jede Anwendung die optimale Lösung für Ihre Ansprüche.

Service-Hotline Knauf Insulation

Tel.: 04257 3370 2315
info.at@knaufinsulation.com

Knauf Kundenservice

Tel.: 050 567 567
service@knauf.at



Höchster Standard für Ökoeffektivität.
Cradle to Cradle™ zertifizierte
Druckprodukte innovated by gugler*.
Bindung ausgenommen

greenprint* Ein Beitrag zum Klimaschutz:
Wir drucken klimapositiv bei gugler*

holzistgenial.at

BAU GENIAL®
LEICHTER BAUEN · BESSER WOHNEN

